

**PHILIPS**  
RESPIRONICS

SimplyGo Mini



Respironics Inc.  
1001 Murry Ridge Lane  
Murrysville, PA 15668 VS

Respironics Deutschland  
Gewerbestr. 17  
82211 Herrsching, Duitsland



REF 1121940

1121835 R00  
LZ 04/15/2015  
Dutch



Gebruikershandleiding

# Inhoud

---

Inleiding.....	1
Beoogd gebruik .....	1
Contra-indicaties .....	1
Beschrijving van het apparaat en de accessoires .....	1
Het SimplyGo Mini systeem .....	2
Waarschuwingen en aandachtspunten .....	3
Uitleg van symbolen .....	7
Contact opnemen met Philips Respironics.....	7
Aan de slag .....	8
Overzicht van het systeem.....	8
Standaard en uitgebreide oplaadbare lithium-ionaccu's.....	10
De accu aanbrengen en verwijderen.....	10
De accu opladen met de wisselstroomvoeding.....	12
Het SimplyGo Mini apparaat bedienen.....	13
Voedingsopties .....	13
Het apparaat opwarmen .....	14
De canule en slang instellen .....	14
Het apparaat inschakelen.....	16
Het apparaat uitschakelen.....	17
Achtergrondverlichting apparaatbeeldscherm .....	17
Door de beeldschermen navigeren.....	17
Instellingen weergeven en wijzigen .....	18
Startscherm .....	18
Alarmindicatoren en schermsymbolen.....	24
Een alarm dempen en het dempen opheffen .....	24
Door de alarmschermen bladeren.....	24
Probleemoplossing.....	34
Uw accu verzorgen .....	35
Accu's bewaren.....	35
Uw SimplyGo Mini systeem verzorgen.....	36
Het apparaat en de oplaadbare accu reinigen .....	36
De accessoires reinigen.....	37
Het apparaat bewaren.....	37
Het apparaat afvoeren.....	37
Mobiliteit met de SimplyGo Mini draagbare zuurstofconcentrator .....	38
De SimplyGo Mini draagtas .....	38
Reizen met uw systeem .....	40
Per motorvoertuig .....	40
Per bus of trein .....	41
Bij aankomst.....	41
Specificaties.....	42
Naleving van normen .....	44
Classificatie .....	45
EMC-informatie .....	46
Beperkte garantie.....	48



# Inleiding

---

## Beoogd gebruik

De SimplyGo Mini draagbare zuurstofconcentrator van Philips Respironics is bestemd voor gebruik op voorschrift door patiënten die aanvullend hoge concentraties zuurstof nodig hebben. Het apparaat is klein, draagbaar en geschikt voor continu gebruik thuis, in instellingen en op reis/in een mobiele omgeving.

## Contra-indicaties

- Dit apparaat is niet bestemd voor levensreddend of levensondersteunend gebruik.
- Dit apparaat is niet bestemd voor gebruik bij pasgeborenen en zuigelingen.

## Beschrijving van het apparaat en de accessoires

De SimplyGo Mini draagbare zuurstofconcentrator, de kenmerken en de accessoires staan uitgebreid in deze handleiding beschreven. Lees de handleiding geheel door en zorg ervoor dat u de informatie begrijpt voordat u het apparaat gebruikt.

Deze handleiding heeft betrekking op de volgende accessoires:

- Wisselstroomvoeding
- Wisselstroomkabel
- Gelijkstroomvoeding
- Opladbare standaard en uitgebreide lithium-ionaccu's
- Draagtas
- Accessoiresetas

Deze handleiding heeft geen betrekking op de volgende, apart verkrijgbare accessoires:

- Standaard neuscanule met één lumen
- Acculader
- SimplyGo Mini rugzak

## SimplyGo Mini gebruikershandleiding

### Het SimplyGo Mini systeem

Het apparaat wordt met de volgende materialen geleverd. Als er iets ontbreekt, neem dan contact op met de leverancier van uw apparaat.

- SimplyGo Mini apparaat in draagtas met schouderband



- Deze gebruikershandleiding

- Standaard of uitgebreide oplaadbare accu's

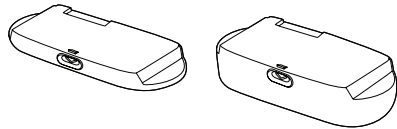

- Wisselstroomvoeding en -kabel

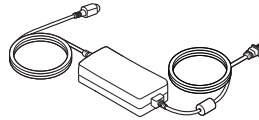

- Gelijkstroomvoeding

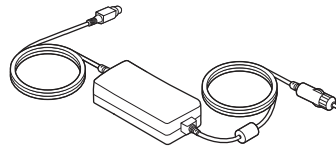

- Accessoires tas



## Waarschuwingen en aandachtspunten

### Waarschuwingen

Een waarschuwing geeft risico op letsel voor de bediener of de patiënt aan.

- De bediener dient deze gehele handleiding te lezen en te begrijpen alvorens het apparaat te gebruiken.
- Het apparaat is niet bestemd voor levensondersteunend gebruik. Wanneer de voorschrijvend gezondheidsdeskundige heeft bepaald dat onderbreking van de zuurstofvoorziening om welke reden dan ook ernstige gevolgen voor de gebruiker kan hebben, dan dient een alternatieve zuurstofbron voor onmiddellijk gebruik beschikbaar te zijn.
- Geriatrische patiënten of andere patiënten die tijdens gebruik van het apparaat ongemak niet tot uitdrukking kunnen brengen of geen alarmen kunnen zien of horen, kunnen aanvullende monitoring nodig hebben.
- Als u ongemak ervaart of als er sprake is van een medische noodsituatie tijdens de zuurstoftherapie, zoek dan onmiddellijk medische hulp om letsel te voorkomen.
- De zuurstoftoedieningsinstellingen van de zuurstofconcentrator moeten regelmatig opnieuw worden beoordeeld voor de doeltreffendheid van de therapie.
- Stel het apparaat in op het voorgeschreven niveau en verhoog of verlaag uw stroomsnelheid niet ten opzichte van de voorgeschreven stroomsnelheid zonder dat eerst met uw arts of gezondheidsdeskundige te bespreken.
- Zuurstof ondersteunt de verbranding. Er mag geen zuurstof worden gebruikt als er wordt gerookt of in aanwezigheid van een open vlam.
- Gebruik het apparaat niet bij aanwezigheid van een ontvlambaar anestheticamengsel in combinatie met zuurstof of lucht, of bij aanwezigheid van stikstofdioxide.
- Gebruik geen olie of vet op de concentrator of de componenten van de concentrator, omdat dergelijke stoffen in combinatie met zuurstof tot een groot risico op brand en persoonlijk letsel leiden.
- Gebruik dit apparaat uitsluitend zoals is voorgeschreven. Het gebruik van zuurstoftherapie kan in sommige situaties gevaarlijk zijn, raadpleeg uw gezondheidszorgmedewerker dus voordat u het SimplyGo Mini apparaat gaat gebruiken.
- Om er zeker van te zijn dat u de juiste therapeutische hoeveelheid zuurstoftoediening ontvangt op grond van uw medische conditie, mag het Philips Respironics SimplyGo Mini apparaat uitsluitend worden gebruikt:
  - nadat een of meer instellingen persoonlijk voor u zijn vastgesteld of voorgeschreven op basis van uw specifieke activiteitsniveaus

### Waarschuwingen (vervolg)

- met de specifieke combinatie van onderdelen en accessoires die voldoen aan de specificatie van de fabrikant van de zuurstofconcentrator en die zijn gebruikt terwijl uw instellingen werden vastgesteld
- Sommige ademhalingsinspanningen van de patiënt activeren de SimplyGo Mini concentrator mogelijk niet.
- De instellingen van het Philips Respironics SimplyGo Mini apparaat komen mogelijk niet overeen met een continue stroom zuurstof.
- De instellingen van andere modellen of merken apparatuur voor zuurstoftherapie komen niet overeen met de instellingen van het Philips Respironics SimplyGo Mini apparaat.
- Gebruik uitsluitend lotions of zalven op waterbasis die zuurstofcompatibel zijn tijdens installatie of gebruik tijdens zuurstoftherapie. Om het risico van brand en brandwonden te voorkomen, mag u nooit lotions of zalven op basis van petroleum of olie gebruiken.
- Als u een van onderstaande voorvallen bemerkt, stop dan met het gebruik van het apparaat en neem contact op met de leverancier van uw apparaat (d.w.z. duurzame medische apparatuur en thuiszorgverleners):
  - onverklaarde veranderingen in de werking van het apparaat
  - ongewone of krasse geluiden
  - het apparaat of de voeding is gevallen of verkeerd gebruikt
  - er is water in de behuizing gemorst
  - de behuizing is gebarsten
- Door zuurstof kan een brand eenvoudiger ontstaan en zich uitbreiden. Laat de neuscanule niet op de bedhoes of stoelkussens liggen als de zuurstofconcentrator is ingeschakeld maar niet wordt gebruikt; door de zuurstof worden de materialen ontvlambaar. Schakel de zuurstofconcentrator uit wanneer deze niet wordt gebruikt.
- Neem het volgende in acht om een goede werking te garanderen en het risico van brand en brandwonden te voorkomen:
  - Uitsluitend gebruiken met een SimplyGo Mini wisselstroomvoeding van Philips Respironics.
  - Uitsluitend gebruiken met SimplyGo Mini accu's van Philips Respironics.
  - Uitsluitend goedgekeurde SimplyGo Mini accessoires gebruiken.
- Niet-compatibele onderdelen of accessoires kunnen tot een afname van de prestaties leiden.
- Reparaties en bijstellingen mogen uitsluitend worden uitgevoerd door bevoegd onderhoudspersoneel van Philips Respironics. Door onbevoegden uitgevoerd onderhoud kan letsel veroorzaken, de garantie ongeldig maken of tot dure schade leiden.

- Controleer elektrische snoeren, kabels en de voeding periodiek op beschadiging of tekenen van slijtage. Staak het gebruik van het apparaat en vervang de snoeren, kabels en de voeding als deze beschadigd zijn.
- Vermijd elektrische schokken door vóór reiniging van de tas de stekker van het apparaat uit het stopcontact te halen en de accu's te verwijderen. Dompel het apparaat NIET onder in vloeistoffen.
- Voor een goede werking van uw apparaat is ongehinderde ventilatie ervan nodig. Zorg er altijd voor dat de openingen in de behuizing niet geblokkeerd worden door voorwerpen die de ventilatie kunnen hinderen. Zet het apparaat niet in een kleine, besloten ruimte (zoals een kast). Het apparaat mag niet naast of gestapeld op andere apparatuur worden gebruikt. Neem contact op met de leverancier van uw apparaat voor meer informatie.
- Gebruik geen verlengsnoeren.
- Als het apparaat wordt gebruikt bij een voltage, ademhalingsnelheid, temperatuur, vochtigheid en/of hoogte die buiten de gespecificeerde waarden liggen, kan de zuurstofconcentratie dalen.
- Besef dat het elektriciteits snoer en/of de slang gevaar voor struikelen of wurgen kan opleveren.
- Gebruik voor dit apparaat uitsluitend netsnoeren die door Philips Respironics zijn geleverd. Gebruik van netsnoeren die niet door Philips Respironics zijn geleverd, kan tot oververhitting of beschadiging van het apparaat leiden, met als mogelijk gevolg verhoogde emissies of verminderde immuniteit van de apparatuur of het systeem.
- Niet gebruiken zonder dat een werkende accu geïnstalleerd is. Als de primaire stroom uitvalt en er geen accu geplaatst is, dan stopt het apparaat zonder dat de gebruiker gewaarschuwd wordt. Als het apparaat zonder accu moet werken, dan moet de gebruiker zich realiseren dat er geen back-upstroom is en er geen waarschuwing wordt gegeven als de primaire stroom uitvalt.
- Als het SimplyGo Mini apparaat langere tijd niet gebruikt gaat worden, verwijdert u de accu uit het apparaat.
- Plaats het apparaat op een locatie waar het niet wordt blootgesteld aan verontreinigende stoffen en dampen.
- Wijzig dit systeem of apparaat op geen enkele manier. Wijzigingen kunnen gevaren voor de gebruiker tot gevolg hebben.

### Aandachtspunten

De woorden Let op geven aan dat er risico op beschadiging van het apparaat bestaat.

- De leverancier van uw apparaat is verantwoordelijk voor uitvoering van het juiste preventieve onderhoud met inachtneming van door Philips Respironics aanbevolen intervallen.
- Laat nooit een voorwerp in welke opening dan ook vallen.



## SimplyGo Mini gebruikershandleiding

- Dompel het apparaat niet onder en laat geen vloeistoffen in de behuizing komen.
- Wanneer het apparaat in een auto wordt gebruikt, koppel het dan los van de gelijkstroomuitgang van de auto wanneer de motor van de auto wordt uitgeschakeld. Gebruik het apparaat niet langere tijd in voertuigen waarvan de motor uitgeschakeld is, omdat de accu van het voertuig dan leeg kan raken waardoor het voertuig niet meer start. Zorg ervoor dat het apparaat losgekoppeld is van de gelijkstroomuitgang van de auto terwijl de auto op normale wijze of via startkabels wordt gestart. Wacht met aansluiten van het apparaat op de gelijkstroomuitgang van de auto tot de auto gestart is. Zet het apparaat stevig vast wanneer het in een rijdend voertuig wordt gebruikt. (Dezelfde aandachtspunten zijn van toepassing wanneer de gelijkstroomuitgang van een boot of een recreatievoertuig wordt gebruikt.)
- Zet het apparaat uit voordat de accu verwijderd wordt. Het apparaat mag niet worden gebruikt zonder dat een accu geïnstalleerd is. Als het apparaat zonder geïnstalleerde accu wordt gebruikt, wordt de standaard uitschakelprocedure niet uitgevoerd wanneer de stroom wordt uitgeschakeld voordat de eenheid uitgeschakeld is. Dit kan beschadiging van het apparaat tot gevolg hebben.
- Gebruik voor het dragen van uw apparaat alleen de geleverde handgreep en schouderband. Controleer bij elk gebruik of de tas, de schouderband en de handgreep in goede conditie zijn.
- Bij medische elektrische apparatuur dienen speciale voorzorgsmaatregelen betreffende EMC te worden genomen; dergelijke apparatuur moet worden geïnstalleerd en gebruikt overeenkomstig de EMC-informatie in deze handleiding.
- Draagbare en mobiele RF-communicatieapparatuur (inclusief randapparatuur zoals antennekabels en externe kabels) mag niet dichterbij dan 30 cm bij enig onderdeel van het SimplyGo Mini apparaat of systeem worden gebruikt, inclusief kabels die worden gespecificeerd door de fabrikant. Anders kan dit afname van de prestaties van deze apparatuur tot gevolg hebben.
- Het gebruik van andere kabels en accessoires dan die worden goedgekeurd voor gebruik door Philips Respironics kan de EMC-prestaties nadelig beïnvloeden.

**Opmerking:** Overall in deze handleiding staan bijkomende waarschuwingen, aandachtspunten en opmerkingen.

## Uitleg van symbolen



Raadpleeg bijgeleverde gebruiksaanwijzing



Modelnummer



Niet roken



Serienummer



Geen olie of vet



Type BF toegepast onderdeel



Weghouden bij open vlammen



Oplaadbare accu



Niet demonteren



Druipwaterdichte apparatuur



Gelijkstroom



Wisselstroom



Afzonderlijke inzameling van elektrische en elektronische apparatuur krachtens EG-richtlijn 2012/19/EU.



Klasse II (dubbel geïsoleerd)

**Opmerking:** Zie ook 'Alarmindicatoren en schermsymbolen'.

## Contact opnemen met Philips Respironics

Neem contact op met de leverancier van uw apparaat voor onderhoud van uw apparaat. Als u rechtstreeks contact wilt opnemen met Philips Respironics, belt u de afdeling Klantenservice op +1-724-387-4000 of +49 8152 93060. U kunt ook een van de volgende adressen gebruiken:

Respironics Inc.  
1001 Murry Ridge Lane  
Murrysville, PA 15668 VS

Respironics Deutschland  
Gewerbestrasse 17  
82211 Herrsching, Duitsland

## Aan de slag

Bevestig de schouderband aan de draagtas.

Voordat het SimplyGo Mini apparaat voor het eerst wordt gebruikt, moeten de SimplyGo Mini standaard of uitgebreide accu's als eerste minimaal 3,5 uur ononderbroken worden opgeladen voor de standaard accu en minimaal 7 uur voor de uitgebreide accu. Dit kan door de accu te installeren en de wisselstroomkabel te gebruiken zoals beschreven is op de volgende pagina's. Optioneel kunt u ook de slimme acculader gebruiken om de SimplyGo Mini accu's op te laden.

**Opmerking:** Philips Respironics raadt voor deze eerste keer opladen het gebruik van gelijkstroom af.

**Waarschuwing:** Gebruik uitsluitend Philips Respironics accu's in uw SimplyGo Mini apparaat. Als andere accu's worden gebruikt, kan het apparaat beschadigd raken en vervalt de garantie. Verwijder de accu als de SimplyGo Mini langere tijd niet gebruikt gaat worden.

## Overzicht van het systeem

Zorg als eerste dat u vertrouwd raakt met uw SimplyGo Mini apparaat.

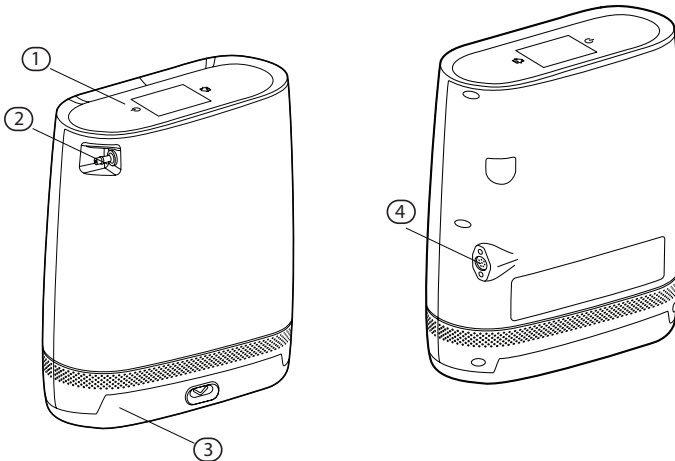

Item	Beschrijving	Functie
1	Bedieningspaneel	Aanraakscherminterface om alle functies van de concentrator te bedienen

## SimplyGo Mini gebruikershandleiding

2	Patiëntcanule-connector	Zuurstofuitvoer en aansluitpunt voor patiëntcanule
3	Oplaadbare accu	Standaard of uitgebreide oplaadbare lithium-ionaccu
4	Elektrische stroomconnector	Aansluitpunt voor door Philips Respironics geleverde externe voedingsaccessoires: wisselstroom, gelijkstroom uit een voertuigaccu

### Bedieningspaneel

Item	Beschrijving	Functie
1	Aan/uit-knop	Zet het apparaat aan en uit
2	Beeldscherm	Toont informatie over de bedrijfsstatus van het apparaat en apparaatinstellingen
3	Startknop	Hiermee krijgt u vanaf elk scherm toegang tot het startscherm

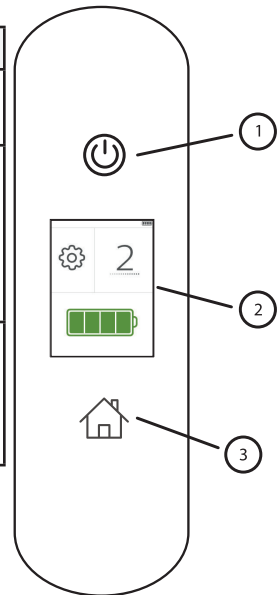

## Standaard en uitgebreide oplaadbare lithium-ionaccu's

U kunt een oplaadbare accu gebruiken om de SimplyGo Mini van voeding te voorzien zonder aansluiting op een externe voedingsbron. Wanneer de accu geheel geladen is, levert de standaard accu tot wel 4,5 gebruiksuren en de uitgebreide accu tot wel 9 gebruiksuren bij instelling 2.

**Opmerking:** De stroomleveringstijd van de accu neemt af met de leeftijd van de accu, de bedrijfsomstandigheden van de omgeving en het gebruik in de loop van de tijd. Voor informatie over het maximaliseren van de levensduur van uw accu raadpleegt u het gedeelte *Uw accu verzorgen* in deze handleiding. Als de accu aan het einde van de levensduur is, dan kunt u te maken krijgen met een stroomleveringstijd van de accu die ongeveer tweederde bedraagt van die van een nieuw apparaat.

## De accu aanbrengen en verwijderen

U kunt een standaard of uitgebreide accu gebruiken met uw SimplyGo Mini apparaat. Ze worden op dezelfde manier aangebracht. Om de accu aan te brengen, voert u de volgende stappen uit:

1. Zet uw apparaat in een goed geventileerde ruimte en controleer of het uitgeschakeld is.

**Opmerking:** Het SimplyGo Mini apparaat wordt zonder aangebrachte accu door de fabriek geleverd.

2. Houd het SimplyGo Mini apparaat in de ene hand en gebruik uw andere hand om het accuvak in de onderkant van de SimplyGo Mini aan te brengen zoals weergegeven in de volgende afbeelding.

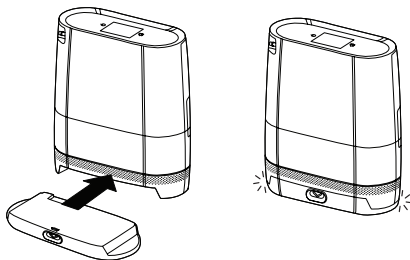

**Let op:** Verwijder de accu alleen met uitgeschakelde SimplyGo Mini. Verwijder de accu nooit wanneer het apparaat in gebruik is.

## SimplyGo Mini gebruikershandleiding

3. Als u de standaard of uitgebreide accu wilt verwijderen, drukt u de uitwerpknop in het midden van het accuvak in zoals weergegeven in de volgende afbeelding. De accu zal uit het apparaat vrijkomen. Als het apparaat gebruikt is, kunnen de oppervlakken bij aanraking warm zijn. Dit is normaal.

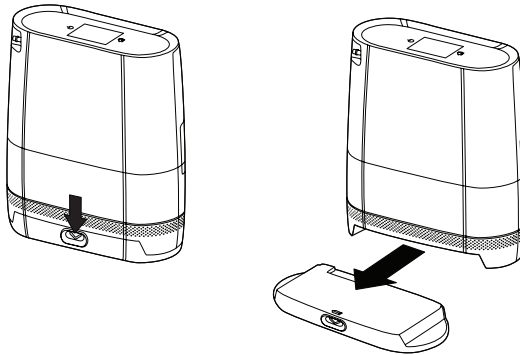

4. Wanneer de standaard of uitgebreide accu niet is geïnstalleerd, kunt u de accumeter op de accu controleren om te bepalen hoeveel lading er nog aanwezig is.

Bepaal hoeveel acculading er nog beschikbaar is door de zwarte knop(pen) in te drukken en te kijken hoeveel LED's gaan branden. De uitgebreide accu heeft twee onafhankelijke accucellen, twee knoppen en twee onafhankelijke LED-indicator meters voor de acculading. Laad de accu's op als ze bijna leeg zijn. Zie *De accu opladen met de wisselstroomvoeding*.

Aantal LED's	Accuvermogen
4 LED's branden:	75% tot 100% vol
3 LED's branden:	50% tot 75% vol
2 LED's branden:	25% tot 50% vol
1 LED brandt:	10% tot 25% vol
1 LED knippert 3 keer:	De accu is voor minder dan 10% geladen en moet worden opgeladen

## De accu opladen met de wisselstroomvoeding

**Belangrijk:** De eerste keer dat u de accu oplaadt, moet u de accu geheel opladen. Gebruik hier niet de gelijkstroomkabel voor, maar gebruik wisselstroom.

**Opmerking:** Het opladen van de accu begint wanneer u het apparaat op een wisselstroomstopcontact aansluit, ongeacht of het apparaat wordt gebruikt of niet.

De accu opladen met de wisselstroomkabel, meegeleverd met uw systeem, doet u als volgt.

1. Sluit de uitgangskabel van de wisselstroomvoeding aan op de voedingsingangconnector van de SimplyGo Mini.
2. Sluit de connector van de wisselstroomkabel aan op de wisselstroomvoeding.
3. Steek de stekker van de wisselstroomkabel in een wisselstroomstopcontact dat voldoet aan nationale of regionale elektriciteitsvoorschriften.

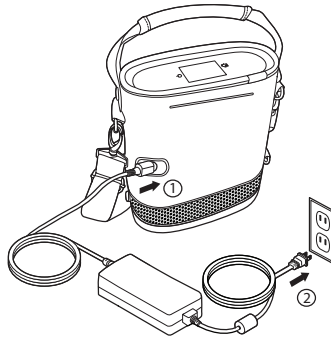

**Opmerking:** De wisselstroomvoeding is uitgerust met een groen lampje dat brandt wanneer u het apparaat op een onder spanning staande wisselstroombron aansluit.

4. Koppel wanneer het opladen voltooid is (dit duurt vier uur of minder voor de standaard accu) de wisselstroomvoeding los en bewaar deze samen met de wisselstroomkabel voor toekomstig gebruik.

**Opmerking:** Vervangende en reserveaccu's zijn apart verkrijgbaar. Neem voor informatie contact op met de leverancier van uw apparaat.

**Opmerking:** Voor uw systeem is een optionele SimplyGo Mini slimme acculader verkrijgbaar (deze wordt apart verkocht). Neem contact op met de leverancier van uw apparaat voor meer informatie.

# Het SimplyGo Mini apparaat bedienen

---

## Voedingsopties

**Waarschuwing:** Gebruik het apparaat niet zonder geïnstalleerde en werkende accu.

- Als u het apparaat op accuvoeding wilt laten werken, controleer dan of de accu goed aangebracht is en voldoende geladen is. (De accu moet geheel geladen zijn wanneer u deze voor het eerst gebruikt.)
- **Als u het apparaat op wisselstroom wilt laten werken**, controleer dan eerst of er een accu geïnstalleerd is. Voer daarna de volgende stappen uit:
  1. Sluit de uitgangskabel van de wisselstroomvoeding aan op de voedingsingangconnector van de SimplyGo Mini.
  2. Sluit de connector van de wisselstroomkabel aan op de wisselstroomvoeding.
  3. Steek de stekker van de wisselstroomkabel in een wisselstroomstopcontact dat voldoet aan nationale of regionale elektriciteitsvoorschriften.
- **Als u het apparaat op gelijkstroom** van een auto of een ander motorvoertuig wilt laten werken, controleer dan of de accu geïnstalleerd is. Start het voertuig en sluit het ene uiteinde van de gelijkstroomkabel aan op de voedingsingang van het apparaat en het andere uiteinde op de gelijkstroomuitgang van het voertuig.

**Opmerking:** Met gelijkstroom afkomstig van de gelijkstroomvoeding kan de accu ook worden opgeladen wanneer het apparaat is uitgeschakeld of draait op instelling 1, 2 of 3. De accu wordt mogelijk niet opgeladen wanneer het apparaat draait op instelling 4 of 5. De laadstatus kan worden gecontroleerd met behulp van het accupictogram op het startscherm.

**Opmerking:** De stroomleveringstijd van de accu neemt af met de leeftijd van de accu, de bedrijfsomstandigheden van de omgeving, het gebruik in de loop van de tijd en de operationele staat van de concentrator. Voor informatie over het maximaliseren van de levensduur van uw accu raadpleegt u het gedeelte Uw accu verzorgen in deze handleiding. Als de accu aan het einde van de levensduur is, dan kunt u te maken krijgen met een stroomleveringstijd van de accu die ongeveer tweederde bedraagt van die van een nieuwe accu.



### Het apparaat opwarmen

Wanneer u uw SimplyGo Mini apparaat inschakelt, registreert het apparaat of u er doorheen ademt. Als u nog niet via de canule ademt, begint de SimplyGo Mini ongeveer elke vijf seconden automatisch een puls af te geven. Zodra u via de canule begint te ademen, begint het apparaat pulsen af te geven op basis van uw ademhaling. Het kan maximaal 20 minuten duren voordat de uitvoer van de SimplyGo Mini binnen de O<sub>2</sub>-concentratie-specificaties is gestabiliseerd. U kunt echter op elk moment beginnen met ademen via de SimplyGo Mini. Tijdens de eerste stabilisatieperiode wordt het opwarmsymbool weergegeven onder het ingestelde getal.

### De canule en slang instellen

Het alarmsysteem moet vóór gebruik worden gecontroleerd door de leverancier van het apparaat en tussen gebruikers in door onderhoudspersoneel in overeenstemming met de SimplyGo Mini onderhoudshandleiding.

De gebruiker kan de werking van het alarmsysteem echter als volgt controleren:

1. Wek de alarmconditie Geen stroom op door het apparaat IN te schakelen en de patiëntcanuleconnector van het apparaat volledig te blokkeren.
2. Wacht ongeveer 90 seconden of tot het alarm Geen stroom afgaat.
3. Controleer of de alarmindicatoren en scherm-symbolen voor Geen stroom aanwezig zijn.
4. Deblokkeer de patiëntcanuleconnector minimaal 60 seconden.
5. Controleer of het alarm Geen stroom stopt.

## SimplyGo Mini gebruikershandleiding

Om het SimplyGo Mini apparaat in te stellen, voert u de volgende stappen uit:

1. Sluit een neuscanule aan op de patiëntcanuleconnector op het apparaat (zie afbeelding). Zorg ervoor dat de canule niet kan worden afgeknepen of geknikt om onderbreking van de zuurstofstroom te voorkomen.

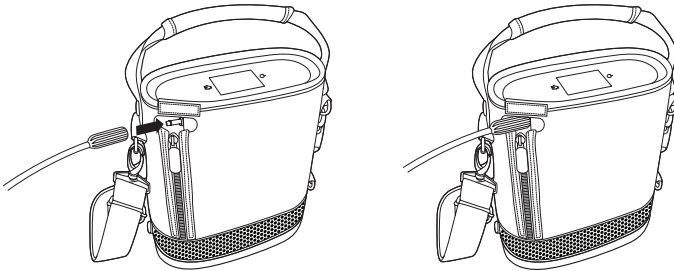

**Opmerking:** Voor het afgeven van zuurstof door het SimplyGo Mini apparaat dienen een standaard neuscanule met één lumen en een slang (niet meegeleverd) te worden gebruikt. Het apparaat werkt met een canuleslang van maximaal 3 meter. De juiste plaatsing en positionering van de neuscanule in de neus is essentieel voor de consistente werking van de SimplyGo Mini.

2. Schakel het apparaat in zoals beschreven in het volgende gedeelte.
3. Plaats de neuscanule in uw neus (zie hieronder) en adem normaal door uw neus.



### Het apparaat inschakelen

1. U kunt een keer op de aan/uit-knop drukken of gewoon het zwarte scherm van het apparaat aanraken om uw instellingen snel te bekijken. Het hier getoonde scherm wordt met de volgende informatie weergegeven:

- O<sub>2</sub>-instelling
- Capaciteit van de accu
- Aantal uur dat het apparaat is gebruikt
- Softwareversie

Het scherm wordt na 5 seconden automatisch weer uitgeschakeld.

2. Als u het apparaat volledig wilt inschakelen, drukt u een tweede keer op de aan/uit-knop, binnen 5 seconden na de eerste keer drukken. Deze tweede keer drukken helpt voorkomen dat het apparaat onbedoeld start of dat de zuurstofstroom onbedoeld wordt gewijzigd. Het opstartscherm van Philips Respironics wordt kort weergegeven gevolgd door het startscherm, beide schermen worden hieronder getoond.

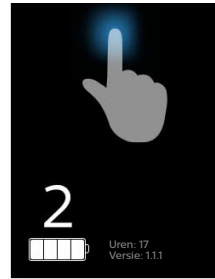
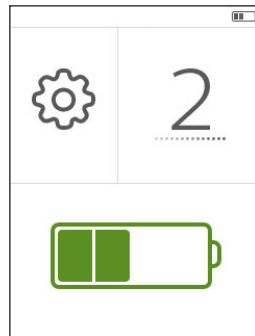

Iedere keer dat het apparaat wordt opgestart, begint het zuurstof te produceren volgens de gespecificeerde instelling. Het kan maximaal 20 minuten duren om de zuurstofconcentratie te bereiken die bij de instelling behoort. Het is veilig om onmiddellijk via het SimplyGo Mini apparaat te gaan ademen. Door via het apparaat te ademen, wordt de gewenste zuurstofconcentratie eerder bereikt.

**Opmerking:** Nadat het apparaat ingeschakeld is, start het automatisch met de zuurstofstroomsnelheid die ingesteld was toen het apparaat de laatste keer uitgeschakeld werd. Controleer elke keer dat u het apparaat opstart uit voorzorg de stroominstelling.

## Het apparaat uitschakelen

1. Als u het apparaat wilt uitschakelen, drukt u op de aan/uit-knop en wordt het hier getoonde bevestigingsschermbildje weergegeven.
2. Druk de aan/uit-knop een tweede keer in om het apparaat uit te schakelen.

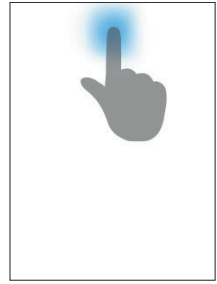

**Opmerking:** Als u niet een tweede keer op de aan/uit-knop drukt, keert het scherm terug naar het startscherm.

## Achtergrondverlichting apparaatbeeldscherm

Het apparaat heeft een achtergrondverlichting die automatisch wordt ingeschakeld wanneer:

- U het scherm aanraakt
- Er een alarm optreedt
- Het apparaat op de externe voeding wordt aangesloten
- Er een accu in het apparaat wordt geplaatst

De achtergrondverlichting wordt automatisch uitgeschakeld na een periode van één minuut zonder activiteit, als stroombesparingsfunctie.

## Door de beeldschermen navigeren

Bij het openen van elk beeldscherm zijn er enkele algemene acties die u kunt uitvoeren om van scherm naar scherm te gaan, instellingen aan te passen, naar een vorig scherm terug te keren, etc.

- Druk op de startknop (🏠) vanaf een willekeurig beeldscherm als u snel naar het startscherm wilt terugkeren.
- Als onder in een scherm de knoppen + en - worden weergegeven, drukt u hierop om door de geselecteerde instellingen te bladeren en de gewenste instelling te kiezen.
- Onder in de menu's Apparaathulpmiddelen kunnen ook de knoppen < en > worden weergegeven. Druk hierop om terug en vooruit te bladeren door de items die u wilt wijzigen, en selecteer de gegevens die u wilt wijzigen.

**Opmerking:** Als u de limiet voor een instelling hebt bereikt, worden de knoppen < of > grijs weergegeven op het scherm en zijn ze uitgeschakeld.

- In de menu's Apparaathulpmiddelen kan ook een ⬅️ in de linkerbovenhoek van het scherm staan. Druk op deze pijl om naar het vorige scherm terug te keren.

## Instellingen weergeven en wijzigen

In dit gedeelte wordt beschreven hoe u de instellingen op het SimplyGo Mini apparaat kunt weergeven en wijzigen.



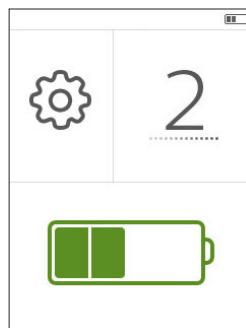

### Startscherm

Het hier getoonde startscherm bevat drie hoofditems:







- Gereedchapspictogram
- Stroominstelling
- Acculaadniveau



De volgende symbolen worden op het startscherm weergegeven.

SYMBOOL	BESCHRIJVING
	Het gereedchapspictogram biedt toegang tot het menu Apparaathulpmiddelen.
	Het pulssymbool heeft een animatie in de vorm van een stippellijn onder de ingestelde waarde om aan te geven dat het apparaat een ademhaling heeft gedetecteerd en een zuurstofpuls heeft afgegeven.
	Het opwarmsymbool laat de gebruiker weten dat de O <sub>2</sub> -concentratie nog niet is gemeten, omdat het systeem zich moet stabiliseren. Dit duurt minimaal 14 minuten.
	Het maximale-volumesymbool geeft aan dat het apparaat het maximale zuurstofvolume voor de huidige instelling levert.
	De acculaadniveausymbolen geven aan hoeveel lading er in de gebruikte accu over is. Voor een volledige lijst met acculaadsymbolen raadpleegt u het gedeelte 'De accusstatus controleren' verderop in deze handleiding.

Daarnaast geeft de statusbalk boven in het scherm het volgende weer:

SYMBOOL	BESCHRIJVING
	Dit gele symbool geeft aan dat het apparaat een actief alarm heeft gedetecteerd.
	Dit symbool geeft aan dat er een actief alarm is onderdrukt, maar niet is verholpen.
	Dit groene symbool geeft aan dat er een accu in het apparaat is geplaatst en dat de wisselstroom ook is aangesloten.
	Dit groene symbool geeft aan dat de wisselstroom is aangesloten, maar dat er geen accu is geplaatst.
	Dit symbool geeft het accuniveau aan (ongeveer 50% in dit voorbeeld). Raadpleeg het gedeelte De accustatus controleren in deze handleiding voor meer informatie.
	Dit gele symbool geeft aan dat het accuniveau laag is.
	Dit gele symbool geeft aan dat de accu leeg is.

### De O<sub>2</sub>-stroominstelling wijzigen

Als u de O<sub>2</sub>-stroominstelling wilt wijzigen, voert u de volgende stappen uit:

1. Raak het O<sub>2</sub>-getal aan dat op het startscherm wordt weergegeven om het hieronder getoonde scherm O<sub>2</sub>-instellingen te openen.

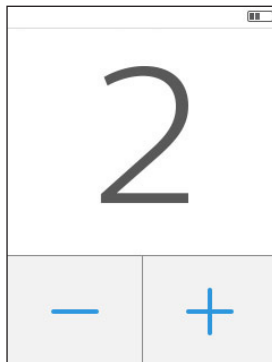

## SimplyGo Mini gebruikershandleiding

2. Druk op de knoppen + of - om de O<sub>2</sub>-instelling indien nodig te verhogen of verlagen. U kunt de instelling aanpassen van 1 tot 5 in stappen van 1.

**Opmerking:** Wanneer u de limiet voor een instelling hebt bereikt, worden de symbolen + of - grijs weergegeven om aan te geven dat ze zijn uitgeschakeld en niet meer kunnen worden geselecteerd.

Het apparaat detecteert wanneer de gebruiker begint te ademen en geeft dan tijdens de inademing een puls zuurstof af. Het volume van de puls zuurstof is afhankelijk van de ingestelde waarde. Als er een bepaalde periode geen ademhaling wordt waargenomen, geeft het systeem automatisch met een vaste snelheid van 12 ademhalingen per minuut pulsen zuurstof af waarvan het volume bepaald wordt door het ingestelde getal. Als gedurende 2 minuten geen ademhaling wordt waargenomen, geeft het apparaat een alarm af en wordt het na 15 minuten uitgeschakeld als het apparaat op accuvoeding werkt.

## De accustatus controleren

Om de accustatus te controleren, voert u de volgende stappen uit:



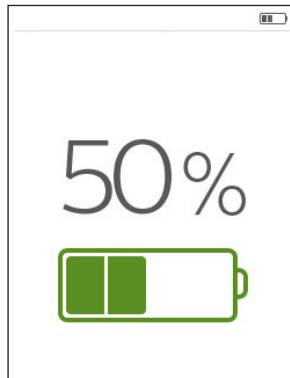





1. Raak het accusymbool op het startscherm aan om het hieronder getoonde scherm Accugegevens te openen.



Het getal voor het accupcentage wordt op het scherm weergegeven om aan te geven hoeveel accucapaciteit er over is, en het accusymbool wordt onder het getal weergegeven.

## SimplyGo Mini gebruikershandleiding

In de volgende tabel worden alle accusymbolen beschreven:

SYMBOOL	BESCHRIJVING
	Accuniveau van 25%
	Accuniveau van 50%
	Accuniveau van 75%
	Accuniveau van 100%
	Bezig met opladen accu of accu geheel opgeladen en externe voedingsbron nog steeds aangesloten <b>Opmerking:</b> De groene accubalkblokjes verschuiven terwijl de accu wordt opgeladen en dit symbool wordt weergegeven. Zodra de accu volledig is opgeladen, stoppen de accublokjes met verschuiven en klinkt een lange pieptoon.
	Accu bijna leeg - geeft aan dat het accuniveau bijna leeg is
	De accu is leeg
	Wisselstroom is aangesloten; er is geen accu geplaatst (groen)
	Storing externe voeding; er is geen accu geplaatst (geel)



### Het menu Apparaathulpmiddelen openen

Er zijn twee menu's Apparaathulpmiddelen:

- Het menu Helderheid
- Het menu Alarmlogboek

Om toegang te krijgen tot het menu Apparaathulpmiddelen, voert u de volgende stappen uit:

#### De instelling voor de helderheid wijzigen

1. Raak het gereedschapspictogram (  ) op het startscherm aan om toegang te krijgen tot het menu Apparaathulpmiddelen. Het hieronder getoonde menuscherm Helderheid wordt eerst weergegeven.

**Opmerking:** U kunt de knoppen < en > gebruiken om desgewenst tussen het menu Helderheid en het menu Alarmlogboek te bladeren.

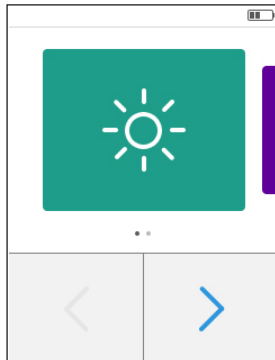

2. Druk op het helderheidspictogram om toegang te krijgen tot het hieronder getoonde scherm Helderheidsinstelling.

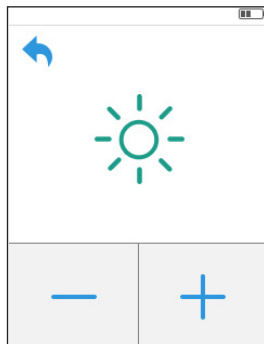

3. Druk op de knoppen + en - om door de drie helderheidsinstellingen te bladeren en kies de gewenste helderheid.

**Opmerking:** Als u het menu Apparaathulpmiddelen wilt verlaten en terug wilt keren naar het vorige scherm, druk dan op de pijl in de linkerbovenhoek van het scherm.

### Het menu Alarmlogboek openen

1. Druk op de  om terug te keren naar het menu Hulpmiddelen en druk vervolgens op de knoppen < en > om naar het hieronder getoonde menu Alarmlogboek te navigeren.

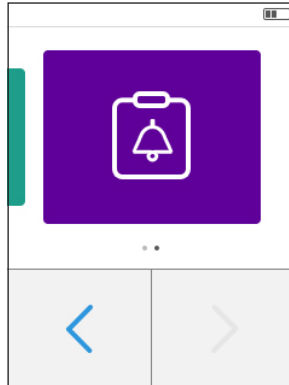

2. Druk op de tegel Alarmlogboek om de hieronder getoonde schermen te openen. Als er nog nooit een alarm is afgegaan, wordt het links getoonde scherm weergegeven. Anders wordt er een scherm vergelijkbaar met het scherm rechts weergegeven.

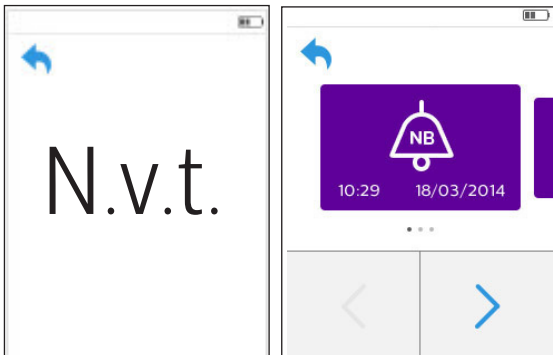

3. U kunt het type alarm dat is afgegaan en de starttijd en datum van het alarm op het scherm Alarmlogboek zien.
4. Druk op de knoppen < en > om door de lijst met alarmen in de logboekgeschiedenis te navigeren. Het logboek vermeldt de 16 meest recente alarmen.

## SimplyGo Mini gebruikershandleiding

### Opmerkingen:

- Het alarmlogboek blijft tussen de uit- en inschakelcycli van het apparaat behouden (de tijd van uitschakeling wordt niet geregistreerd).
- De meest recente alarmgebeurtenissen in het logboek van de huidige inschakelsessie kunnen verloren gaan als het apparaat een volledige stroomonderbreking ondervindt en onjuist wordt uitgeschakeld.
- Het alarmlogboek behoudt de 16 meest recente alarmen en zal de oudste gegevens verwijderen zodra het geheugen vol is en er een nieuw alarm afgaat. Als er minder dan 16 alarmen zijn opgetreden, zal N.v.t. worden weergegeven op sommige alarmschermen.

## Alarmindicatoren en schermsymbolen

---

**Opmerking:** Alle SimplyGo Mini alarmen zijn alarmen met lage prioriteit. Het alarmsysteem moet vóór gebruik en tussen gebruikers in door onderhoudspersoneel worden gecontroleerd in overeenstemming met de SimplyGo Mini onderhoudshandleiding.

### Een alarm dempen en het dempen opheffen

Een actief alarm dempen:

- Wanneer een alarm op het scherm wordt weergegeven, drukt u op de gele dempknop die op het alarmscherm wordt weergegeven. De dempknop wordt grijs.

De demping van een actief alarm opheffen:

- Druk op de grijze dempknop op het alarmscherm om de demping van het alarm op te heffen.

### Door de alarmschermen bladeren



Gebruik de blauwe pijlen in de linker- en rechterbovenhoeken van de alarmschermen om door de alarmen te bladeren.

**Opmerking:** Deze pijlen worden alleen weergegeven wanneer er meer dan één alarm tegelijkertijd plaatsvindt.

Klik op de linker blauwe pijl om terug te gaan naar het vorige alarm of klik op de rechter blauwe pijl om naar het volgende alarm te gaan.

**Opmerking:** Als u bij het eerste alarm bent en er zijn geen eerdere alarmen, dan wordt alleen de blauwe pijl aan de rechterkant op het scherm weergegeven. Als u bij het laatste alarm bent en er zijn geen alarmen meer om weer te geven, dan wordt alleen de blauwe pijl aan de linkerkant op het scherm weergegeven, waardoor u terug kunt bladeren via de vorige alarmen.

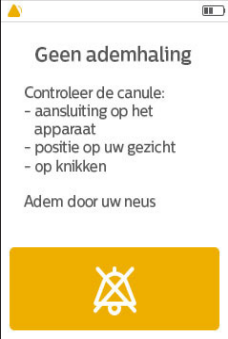
## Technische alarmen

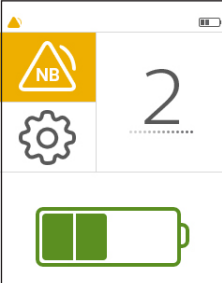

Zichtbare, hoorbare indicatoren	Beschrijving	Wat te doen
<p>1 pieptoon die om de 16 seconden wordt herhaald</p>   	<p><b>Het alarm Geen ademhaling</b></p> <p>Dit alarm gaat af wanneer er 2 minuten of langer geen ademhaling wordt waargenomen. Druk op de gele knop Alarmonderdrukking op het scherm om het alarm tijdelijk te onderdrukken, en het 2e scherm links wordt weergegeven. Of druk op de startknop op het apparaat om naar het startscherm terug te keren, en het 3e scherm zal worden weergegeven met het alarmsymbool Geen ademhaling (NB) in de linkerbovenhoek om de actieve alarmstatus aan te geven.</p> <p>Dit alarm wordt gereset zodra een ademhaling waargenomen is. Als het apparaat op accuvoeding werkt en er wordt na ongeveer 15 minuten nog steeds geen ademhaling waargenomen, wordt het apparaat uitgeschakeld om energie te sparen. (Na het opstarten van het apparaat blijft dit alarm 10 minuten inactief.)</p> <p><b>Opmerking:</b> Bij het opstarten kan het maximaal 12 minuten duren voor dit alarm wordt geactiveerd vanaf het moment dat de alarmconditie aanwezig is. Anders kan het 2 minuten duren om dit alarm te activeren.</p>	<p>Controleer de aansluiting van de canule op het apparaat.</p> <p>Controleer of de neuscanule goed in uw neus geplaatst is en dat u door uw neus ademt.</p> <p>Controleer of de slang van de canule niet geknikt of geblokkeerd is.</p>



## SimplyGo Mini gebruikershandleiding

Zichtbare, hoorbare indicatoren	Beschrijving	Wat te doen
<p>1 pieptoon die om de 16 seconden wordt herhaald</p>   	<p><b>Het alarm Hoge ademhalingsnelheid</b></p> <p>Dit alarm geeft aan dat de ademhalingsnelheid van de gebruiker hoger is dan de maximale pulsfrequentie van het apparaat. Het apparaat werkt nog goed en dient nog zuurstof toe met de maximale capaciteit voor de instelling van de gebruiker.</p> <p>Druk op de gele knop Alarmonderdrukking op het scherm om het alarm tijdelijk te onderdrukken, en het 2e scherm links wordt weergegeven. Of druk op de startknop op het apparaat om naar het startscherm terug te keren, en het 3e scherm zal worden weergegeven met het alarmsymbool Hoge ademhalingsnelheid (MX) in de linkerbovenhoek om de alarmstatus aan te geven.</p> <p><b>Opmerking:</b> Het kan maximaal 36 seconden duren voor dit alarm wordt geactiveerd vanaf het moment dat de alarmconditie aanwezig is.</p>	<p>Het alarm stelt zichzelf opnieuw in wanneer de ademhalingsnelheid afneemt. Adem langzamer of verwijder de canule 30 seconden om het alarm te resetten.</p> <p>Als dit alarm regelmatig voorkomt, neem dan contact op met de leverancier van uw apparaat.</p>

Zichtbare, hoorbare indicatoren	Beschrijving	Wat te doen
<p>1 pieptoon die om de 16 seconden wordt herhaald</p>   	<p><b>Het alarm Lage zuurstofconcentratie</b></p> <p>Dit alarm gaat af wanneer het apparaat zuurstof in een lagere concentratie toedient dan ingesteld is. Opmerking: Dit alarm gaat af wanneer de interne O<sub>2</sub>-sensor &lt;82% O<sub>2</sub> meet. Dit alarm wordt uitgeschakeld als het systeem de fout kan herstellen en &gt;84% O<sub>2</sub> bereikt.</p> <p>Druk op de gele knop Alarmonderdrukking op het scherm om het alarm tijdelijk te onderdrukken, en het 2e scherm links wordt weergegeven. Of druk op de startknop op het apparaat om naar het startscherm terug te keren, en het 3e scherm zal worden weergegeven met het alarmsymbool Lage O<sub>2</sub> in de linkerbovenhoek om de alarmstatus aan te geven.</p> <p>Tijdens normale werking bewaakt de interne zuurstofsensor de O<sub>2</sub>-concentratie tijdens de opwarmperiode en daarna met intervallen van 1 uur.</p> <p><b>Opmerking:</b> Het kan maximaal 61 minuten duren voor dit alarm wordt geactiveerd vanaf het moment dat de alarmconditie aanwezig is.</p>	<p>Stap over op een andere zuurstofbron en neem contact op met de leverancier van uw apparaat.</p>

## SimplyGo Mini gebruikershandleiding

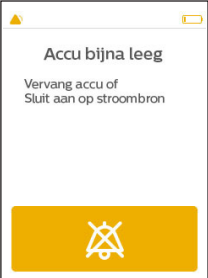
Zichtbare, hoorbare indicatoren	Beschrijving	Wat te doen
<p>1 pieptoon die om de 16 seconden wordt herhaald</p>   	<p><b>Het alarm Technische storing</b></p> <p>Dit alarm gaat af wanneer er een algemene storing in het apparaat is opgetreden en het apparaat niet goed meer werkt.</p> <p>Druk op de gele knop Alarmonderdrukking op het scherm om het alarm tijdelijk te onderdrukken, en het 2e scherm links wordt weergegeven. Of druk op de startknop op het apparaat om naar het startscherm terug te keren, en het 3e scherm zal worden weergegeven met het alarmsymbool Technische storing in de linkerbovenhoek om de alarmstatus aan te geven.</p> <p>Het apparaat wordt wel of niet uitgeschakeld, afhankelijk van de ernst van het alarm.</p> <p><b>Opmerking:</b> Hoe lang het duurt voor het alarm wordt geactiveerd vanaf het moment dat de alarmconditie aanwezig is, is afhankelijk van de technische storing die zich voordoet.</p>	<p>Stap over op een andere zuurstofbron en neem contact op met de leverancier van uw apparaat.</p>



Zichtbare, hoorbare indicatoren	Beschrijving	Wat te doen
<p>1 pieptoon die om de 16 seconden wordt herhaald</p>  	<p><b>Het alarm Accu bijna leeg</b></p> <p>Dit alarm gaat af wanneer de accu nog voldoende stroom voor ongeveer 10 minuten bevat. De resterende stroomleveringstijd van de accu is afhankelijk van de instellingen van uw apparaat en uw mate van activiteit.</p> <p>Druk op de gele knop Alarmonderdrukking op het scherm om het alarm tijdelijk te onderdrukken, of druk op de startknop op het apparaat om naar het startscherm terug te keren, en het 2e scherm wordt weergegeven met het symbool Accu bijna leeg knipperend op het scherm.</p> <p><b>Opmerking:</b> Het kan maximaal 46 seconden duren voor dit alarm wordt geactiveerd vanaf het moment dat de alarmconditie aanwezig is.</p>	<p>Vervang de accu of sluit een stroombron aan.</p>
	<p><b>Opwarmindicator</b></p> <p>Dit symbool laat de gebruiker weten dat de O<sub>2</sub>-concentratie nog niet is gemeten, omdat het systeem zich moet stabiliseren. Dit duurt minimaal 14 minuten.</p>	<p>Dit symbool wordt op het scherm weergegeven na de eerste keer opstarten en wordt van het scherm verwijderd zodra het apparaat de minimale gespecificeerde zuurstofconcentratie bereikt. Neem contact op met de leverancier van uw apparaat als dit symbool enkele uren na het opstarten nog steeds op het scherm wordt weergegeven.</p>

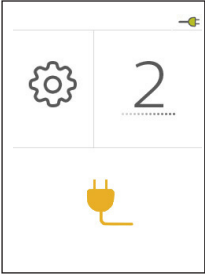
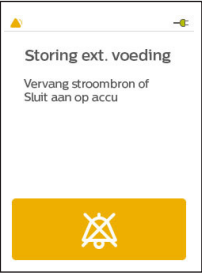

Zichtbare, hoorbare indicatoren	Beschrijving	Wat te doen
<p>1 pieptoon die om de 16 seconden wordt herhaald</p>   	<p><b>Het alarm Geen stroom</b></p> <p>Dit alarm gaat af wanneer het apparaat waarneemt dat er geen zuurstof door de canule van de patiënt stroomt.</p> <p>Druk op de gele knop Alarmonderdrukking op het scherm om het alarm tijdelijk te onderdrukken, en het 2e scherm links wordt weergegeven. Of druk op de startknop op het apparaat om naar het startscherm terug te keren, en het 3e scherm zal worden weergegeven met het alarmsymbool Geen stroom (NF) in de linkerbovenhoek om de alarmstatus aan te geven.</p> <p><b>Opmerking:</b> Het kan maximaal 66 seconden duren voor dit alarm wordt geactiveerd vanaf het moment dat de alarmconditie aanwezig is.</p>	<p>Controleer de canule op knikken of andere blokkades waardoor er geen zuurstof door de canule kan stromen.</p> <p>Als het alarm aanhoudt, stap dan over op een andere zuurstofbron en neem contact op met de leverancier van uw apparaat.</p>

Zichtbare, hoorbare indicatoren	Beschrijving	Wat te doen
<p>1 pieptoon die om de 16 seconden wordt herhaald</p>  	<p><b>Alarm Storing ext. voeding</b></p> <p>Dit alarm gaat af wanneer er een storing van de externe voeding is en er geen accu is geplaatst. Er verschijnt een gele stekker op het startscherm, links weergegeven, om de storing van de externe voeding aan te geven.</p> <p>Klik op het gele stekkersymbool en het links getoonde alarmscherm Storing ext. voeding wordt weergegeven.</p> <p>Druk op de knop Alarmonderdrukking op het scherm om het alarm tijdelijk te onderdrukken, of druk op de startknop op het apparaat om naar het startscherm terug te keren.</p>	<p>Vervang de voeding of sluit het apparaat op een accu aan.</p>

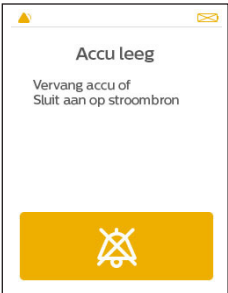
## SimplyGo Mini gebruikershandleiding

Zichtbare, hoorbare indicatoren	Beschrijving	Wat te doen
<p>1 pieptoon die om de 16 seconden wordt herhaald</p>  	<p><b>Het alarm Accu leeg</b></p> <p>Dit alarm gaat af wanneer de accu nog voldoende stroom voor ongeveer twee minuten bevat.</p> <p>Druk op de gele knop Alarmonderdrukking op het scherm om het alarm tijdelijk te onderdrukken, of druk op de startknop op het apparaat om naar het startscherm terug te keren, en het 2e scherm wordt weergegeven</p> <p><b>Opmerking:</b> Het kan maximaal 46 seconden duren voor dit alarm wordt geactiveerd vanaf het moment dat de alarmconditie aanwezig is.</p> <p><b>Opmerking:</b> Het apparaat wordt automatisch uitgeschakeld als de accu gedurende meer dan 90 seconden leeg blijft en er geen externe voedingsbron wordt aangesloten.</p>	<p>Vervang de accu of sluit een stroombron aan.</p>
	<p><b>Het symbool Alarmonderdrukking</b></p> <p>Dit gele symbool verschijnt wanneer een gebeurtenis optreedt die een geluidsalarm genereert. Door op deze knop te drukken, wordt het geluidsalarm onderdrukt tot er een ander alarm optreedt of tot u de alarmonderdrukking uitschakelt (zie hieronder).</p>	<p>Raadpleeg de bijbehorende alarminicator die ook wordt weergegeven.</p>

Zichtbare, hoorbare indicatoren	Beschrijving	Wat te doen
	<p><b>Alarm-symbool</b></p> <p>Dit grijze symbool wordt weergegeven wanneer u op de knop Alarmonderdrukking hebt gedrukt. Door op deze knop te drukken wordt het alarm hoorbaar ingeschakeld.</p>	<p>Raadpleeg de bijbehorende alarminicator die ook wordt weergegeven.</p>
	<p><b>Let op</b></p> <p>Dit gele symbool wordt op de statusbalk weergegeven wanneer corrigerende actie nodig is.</p>	<p>Als het apparaat wordt gebruikt vanuit de draagtas, controleer dan of het op juiste wijze in de tas zit, zodat de luchtuitlaatopeningen niet geblokkeerd worden. Zie het gedeelte <b>Draagtas</b> in deze handleiding.</p> <p>Laat het apparaat opwarmen. Als het alarm aanhoudt, neem dan contact op met de leverancier van uw apparaat.</p>
<p>2.0</p>	<p><b>Instelling van de stroomregeling</b></p> <p>Het grote cijfer op het scherm geeft de instelling van de zuurstofstroom weer (in dit voorbeeld is het 2). Dit cijfer kan van 1 tot 5 lopen in stappen van 1.</p>	<p><b>Als dit uw stroominstelling is</b>, hoeft u niets te doen.</p> <p><b>Als dit uw stroominstelling niet is</b>, druk dan op + om dit getal te verhogen of op – om het te verlagen.</p>

## Probleemoplossing

In onderstaande tabel staan veelvoorkomende problemen beschreven en hoe u die kunt oplossen. Als er een probleem is dat u niet kunt oplossen, neem dan contact op met de leverancier van uw apparaat.

<b>Probleem</b>	<b>Mogelijke oorzaak</b>	<b>Wat u moet doen</b>
Het apparaat gaat niet aan	De accu is leeg.	Sluit het apparaat (met aangebrachte accu) aan via het wisselstroom- of gelijkstroomsnoer om de accu weer op te laden. Als het probleem hiermee niet opgelost is, neem dan contact op met de leverancier van uw apparaat.
	De accu is niet goed geïnstalleerd.	Verwijder de accu en installeer de accu op de juiste wijze opnieuw.
	De aan/uit-knop is niet twee keer ingedrukt.	Druk de aan/uit-knop twee keer in.
Het apparaat geeft geen zuurstofpuls af	De SimplyGo Mini staat uit.	Druk de aan/uit-knop twee keer in.
	De canuleslang is geknikt of verdraaid.	Controleer of de slang goed op de zuurstofuitlaatpoort is aangesloten en dat de slang niet geblokkeerd is.
	Het apparaat is defect.	Neem contact op met de leverancier van uw apparaat.
De gewenste zuurstofconcentratie is niet bereikt	Het apparaat is aan het opwarmen.	Ga door met het gebruik van uw apparaat en wacht 20 minuten; zolang duurt het voordat het apparaat zuurstof in de voorgeschreven concentratie toedient. Als het probleem blijft bestaan, neem dan contact op met de leverancier van uw apparaat.
Er gaat een alarm	Verdere bediening van het apparaat is vereist.	Raadpleeg Alarmindicatoren en schermsymbolen voor informatie over specifieke alarmen en wat u moet doen.

## Uw accu verzorgen

---

Hanteer uw accu voorzichtig.

- Zorg ervoor dat de polen van de accu elkaar niet raken; dit veroorzaakt een storing van de accu.
- Dompel de accu niet onder in water.
- Demonteer of vervorm de accu niet.
- Stel de accu niet bloot aan vuur en verbrand de accu niet.
- Voorkom blootstelling van de accu aan overmatige fysieke schokken of trillingen (bijvoorbeeld vallen).
- Houd alle accu's buiten bereik van kinderen.
- Accu's die op welke manier dan ook beschadigd zijn, mogen niet worden gebruikt.
- Laad de accu altijd op volgens de instructies van de fabrikant en alleen met specifieke opladers.
- Gebruik geen gemodificeerde acculaders.
- Er is een optionele, externe oplader verkrijgbaar voor het opladen van de accu's. Neem voor meer informatie contact op met de leverancier van uw apparaat.

## Accu's bewaren

Lithium-ionaccu's kunnen bij een relatieve vochtigheid van maximaal 80% worden bewaard bij -20 °C tot +60 °C. Accu's kunnen echter het beste worden bewaard onder 21 °C in een koele, droge, goed geventileerde ruimte die vrij is van corrosieve gassen en dampen.

Bewaren bij temperaturen hoger dan 45 °C (zoals in een hete auto) kan tot een slechter functioneren en een kortere levensduur van de accu leiden. Accu's die bij lage temperaturen worden bewaard, kunnen aanvankelijk slecht functioneren.

Het optimale temperatuurbereik voor het opladen van de accu's is 0 °C tot 45 °C bij een relatieve vochtigheid van maximaal 80%. Het apparaat zal de accu niet opladen als de accucellen de 45 °C overschrijden. Het opladen van de accu wordt verhinderd tot de accutemperatuur 44 °C of minder bedraagt.

## Uw SimplyGo Mini systeem verzorgen

---

### Het apparaat en de oplaadbare accu reinigen

**Waarschuwing:** Verwijder de dekplaten van de SimplyGo Mini niet, anders loopt u risico op elektrische schokken. Dekplaten mogen uitsluitend worden verwijderd door bevoegd onderhoudspersoneel. Breng geen vloeistoffen rechtstreeks op de dekplaten aan. Gebruik geen alcohol, oplosmiddelen, polijstmiddelen of olieachtige stoffen op het apparaat, omdat dergelijke middelen ontvlambaar zijn.

**Let op:** Zorg ervoor dat er geen vloeistoffen in de regeltoetsen, de behuizing of de zuurstofbuisconnector komen. Als dit toch gebeurt, neem dan voor hulp contact op met de leverancier van uw apparaat.

### Reiniging

De buitenkant van het apparaat en de oplaadbare accu moeten na elk gebruik bij een patiënt en zo vaak als nodig worden gereinigd door de volgende stappen uit te voeren:

1. Schakel vóór het reinigen het apparaat uit en koppel het los van de stroombron.
2. Haal het apparaat uit de draagtas.
3. Verwijder de accu en neem het accuvak en de accu af met een droge doek.
4. Reinig de buitenkant van het apparaat met een doek die bevochtigd is met een mild huishoudelijk reinigingsmiddel en droog het apparaat af.

### Desinfectie

De buitenkant van het apparaat en de oplaadbare accu moeten na elk gebruik bij een patiënt als volgt worden gedesinfecteerd:

1. Reinig het apparaat zoals hierboven is aangegeven.
2. Gebruik een Discide Ultra doekje om de buitenkant van het apparaat te desinfecteren en af te drogen volgens de instructies van de fabrikant.  
(Fabrikant - Palmero, [www.palmerohealth.com](http://www.palmerohealth.com) of een equivalent)

## De accessoires reinigen

Volg onderstaande instructies op voor het reinigen van de accessoires.

### Draagtas

Zo nodig kan de draagtas in een wasmachine worden gewassen met een mild wasmachinemiddel. Aan de lucht laten drogen.

Gebruik voor handmatig reinigen van de draagtas alleen warm water en een mild vloeibaar afwasmiddel.

1. Haal het SimplyGo Mini apparaat uit de draagtas.
2. Maak een doek vochtig met de oplossing van water en reinigingsmiddel, en neem de buitenoppervlakken van de tas af.

### De wisselstroomvoeding en de gelijkstroomvoeding/het netsnoer

De wisselstroomvoeding, de gelijkstroomvoeding en het netsnoer dienen wanneer nodig te worden gereinigd.

1. Koppel de snoeren vóór het reinigen los van het apparaat.
2. Koppel de voeding van de wisselstroom- of gelijkstroomvoedingsbron los.
3. Reinig de snoeren met een doek die bevochtigd is met een mild huishoudelijk reinigingsmiddel en droog ze af.

### De canule en de slang

Reinig en vervang de canule en de slang volgens de instructies van de fabrikant en de leverancier van uw apparaat.

### Het apparaat bewaren

Bewaar uw apparaat op een plaats waar het schoon en droog blijft.

**Let op:** Bewaar uw apparaat en accessoires niet bij extreme temperaturen (lager dan -20 °C of hoger dan 60 °C).

### Het apparaat afvoeren

Afzonderlijke inzameling van elektrische en elektronische apparatuur krachtens EG-richtlijn 2012/19/EU. Voer dit apparaat af overeenkomstig plaatselijk geldende voorschriften.



## Mobiliteit met de SimplyGo Mini draagbare zuurstofconcentrator

---

Uw SimplyGo Mini systeem is zodanig ontworpen dat u over een zuurstofbron beschikt die u mee kunt nemen. Om het SimplyGo Mini apparaat mee te nemen, kunt u een draagtas gebruiken.

### De SimplyGo Mini draagtas

De SimplyGo Mini draagtas kunt u gebruiken om het apparaat bij uw gewone dagelijkse bezigheden mee te nemen. De tas beschermt uw SimplyGo Mini en heeft een draagband om het apparaat te vervoeren. De SimplyGo Mini in de draagtas plaatsen:

1. A. Als u het apparaat met de uitgebreide accu gebruikt, ritst u de onderkant van de draagtas open zodat het apparaat eenvoudig in de tas kan worden geschoven.  
B. Als u alleen de standaard accu of wisselstroom gebruikt, hoeft u alleen de zijkant van de tas open te ritsen zoals hieronder wordt afgebeeld.

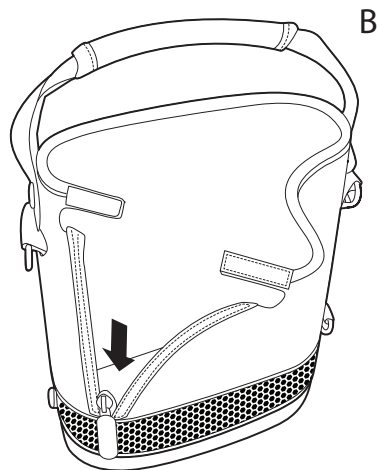
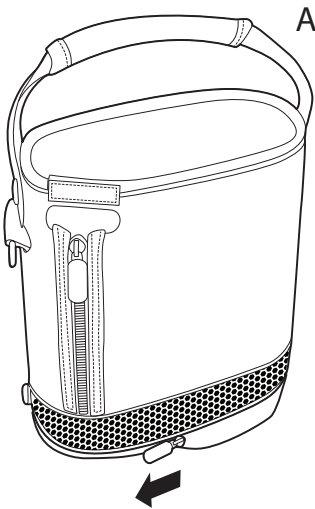

## SimplyGo Mini gebruikershandleiding

2. Zet het apparaat boven in de tas zoals hieronder wordt afgebeeld en trek de tas rond het apparaat omhoog.

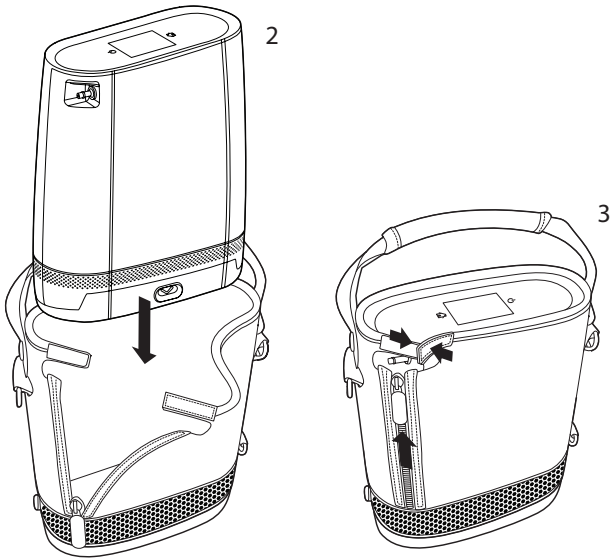

3. Rits de ritssluiting omhoog aan de zijkant van de tas om er zeker van te zijn dat de SimplyGo Mini stevig in de tas is geplaatst en sluit de klittenband. Controleer of de voedingsconnector en canuleconnectors bij de daarvoor bestemde openingen in de tas liggen.

# Reizen met uw systeem

---

U kunt met uw SimplyGo Mini systeem korte of lange reizen maken mits u vooraf een zorgvuldige planning van uw reis maakt. Zorg er vóór uw vertrek voor dat u het volgende hebt ingepakt:

- Volledig opgeladen accu (en extra accu's als u een lange reis gaat maken)
- Wisselstroomvoeding en connectorsnoer
- Gelijkstroomvoeding
- Draagtas

Vergeet niet de telefoonnummers van de leverancier van uw apparaat en uw arts mee te nemen, omdat u die in geval van nood nodig kunt hebben.

**Opmerking:** Zorg er bij internationale reizen voor dat u het juiste netsnoer hebt voor het land waar u naar toe gaat.

## Per motorvoertuig

Gebruik de SimplyGo Mini gelijkstroomvoeding om uw systeem op de sigarettenaansteker- of de gelijkstroomaansluiting van het voertuig aan te sluiten. Wanneer het SimplyGo Mini systeem op gelijkstroom draait, wordt ook de accu in uw apparaat opgeladen. U kunt uw SimplyGo Mini apparaat ook gebruiken wanneer dit op gelijkstroom draait.

**Let op:** Zorg ervoor dat het voertuig gestart is voordat uw gelijkstroomvoeding wordt aangesloten. Als u de SimplyGo Mini met de gelijkstroomkabel gebruikt terwijl de motor van het voertuig niet draait, kan de accu van het voertuig onbedoeld leeg raken.

**Als u het apparaat op gelijkstroom** van een auto of een ander motorvoertuig wilt laten werken, controleer dan of de accu geïnstalleerd is. Start het voertuig en sluit het ene uiteinde van de gelijkstroomkabel aan op de voedingsingang van het apparaat en het andere uiteinde op de gelijkstroomuitgang van het voertuig.

Omdat er slechts een beperkte hoeveelheid stroom in het elektrische systeem van het voertuig beschikbaar is, wordt het vermogen om de SimplyGo Mini accu met gelijkstroom op te laden, bepaald door de bedrijfsmodus van het apparaat. Met gelijkstroom afkomstig van de gelijkstroomvoeding kan de accu worden opgeladen wanneer het apparaat is uitgeschakeld of draait op instelling 1, 2 of 3. De accu wordt mogelijk niet opgeladen wanneer het apparaat draait op instelling 4 of 5. De laadstatus kan worden gecontroleerd met behulp van het accupictogram op het startscherm.

## Per bus of trein

De meeste bus- en treinmaatschappijen staan toe dat passagiers draagbare zuurstofconcentrators gebruiken, maar het is mogelijk dat u de vervoersmaatschappij vooraf moet inlichten. Wanneer u uw reis aan het regelen bent, neem dan ruim vóór uw vertrek contact op met de vervoersmaatschappij om toestemming te verkrijgen voor het aan boord brengen en gebruiken van uw systeem.

**Opmerking:** Bus- en treinmaatschappijen in andere landen hanteren mogelijk aanvullende eisen voor zuurstofconcentrators. Neem meerdere weken vóór uw vertrek contact met ze op om vast te stellen aan welke eisen of specificaties u aandacht moet schenken.

## Bij aankomst

Controleer bij aankomst op uw bestemming de toestand van de accu van uw systeem. Dit is een uitstekend moment om alle accu's weer op te laden zodat u klaar bent voor vertrek als u ze weer nodig hebt. De mate waarin uw accu's opgeladen zijn, kunt u controleren aan de hand van de instructies in *'De accu aanbrengen en verwijderen'* in deze handleiding. Als een accu moet worden opgeladen, doe dat dan volgens de instructies in *'De accu opladen met de wisselstroomvoeding'*.

Als u vragen of zorgen over reizen met uw SimplyGo Mini systeem hebt, neem dan contact op met de leverancier van uw apparaat.

## Specificaties

Bedrijfsomstandigheden	Bedrijfstemperatuur: 5 °C tot 35 °C Relatieve vochtigheid: 15% tot 93% Atmosferische druk: 700 hPa tot 1010 hPa Hoogte: maximaal 3048 m
Opslag- en transportomstandigheden	-20 °C tot 60 °C - alleen de eenheid Relatieve vochtigheid: maximaal 93%, niet-condenserend
Te verwachten gebruiksduur van het apparaat en de accessoires	5 jaar

Zuurstofconcentratie	Minimaal 87% bij alle instellingen (maximaal 96%) over het gespecificeerde omgevingsbereik.																																																					
Stroominstellingen en pulsvolumes	<table border="1" style="width: 100%; text-align: center;"> <thead> <tr> <th colspan="6">Instellingen</th> </tr> <tr> <th rowspan="2">Ademhalings-snelheid</th> <th>1</th> <th>2</th> <th>3</th> <th>4</th> <th>5</th> </tr> <tr> <th colspan="5">Pulsvolumes (ml)</th> </tr> </thead> <tbody> <tr> <td>15</td> <td>11,0</td> <td>22,0</td> <td>33,0</td> <td>44,0</td> <td>55,0</td> </tr> <tr> <td>20</td> <td>11,0</td> <td>22,0</td> <td>33,0</td> <td>44,0</td> <td>50,0</td> </tr> <tr> <td>25</td> <td>8,8</td> <td>17,6</td> <td>26,4</td> <td>35,2</td> <td>40,0</td> </tr> <tr> <td>30</td> <td>7,3</td> <td>14,7</td> <td>22,0</td> <td>29,3</td> <td>33,3</td> </tr> <tr> <td>35</td> <td>6,3</td> <td>12,6</td> <td>18,9</td> <td>25,1</td> <td>28,6</td> </tr> <tr> <td>40</td> <td>5,5</td> <td>11,0</td> <td>16,5</td> <td>22,0</td> <td>25,0</td> </tr> </tbody> </table> <p>Volgens ISO 80601-2-67                      +/-15% bij STPD*                      +/-25% over het gespecificeerde omgevingsbereik                      *STPD is 101,3 kPa bij een bedrijfstemperatuur van 20 °C, droog</p>	Instellingen						Ademhalings-snelheid	1	2	3	4	5	Pulsvolumes (ml)					15	11,0	22,0	33,0	44,0	55,0	20	11,0	22,0	33,0	44,0	50,0	25	8,8	17,6	26,4	35,2	40,0	30	7,3	14,7	22,0	29,3	33,3	35	6,3	12,6	18,9	25,1	28,6	40	5,5	11,0	16,5	22,0	25,0
Instellingen																																																						
Ademhalings-snelheid	1	2	3	4	5																																																	
	Pulsvolumes (ml)																																																					
15	11,0	22,0	33,0	44,0	55,0																																																	
20	11,0	22,0	33,0	44,0	50,0																																																	
25	8,8	17,6	26,4	35,2	40,0																																																	
30	7,3	14,7	22,0	29,3	33,3																																																	
35	6,3	12,6	18,9	25,1	28,6																																																	
40	5,5	11,0	16,5	22,0	25,0																																																	
Ademhalingsfrequentie	Tot wel 40 BPM																																																					
Inspiratietriggergevoeligheid	≤0,2 cm H <sub>2</sub> O																																																					
Gebruikersinterface	Capacitief aanraakscherm																																																					

## SimplyGo Mini gebruikershandleiding

Afmetingen	23,9 cm x 21,1 cm x 9,1 cm (standaard accu) 25,9 cm x 21,1 cm x 9,1 cm (uitgebreide accu)
Gewicht	2,3 kg met standaard accu geplaatst 2,7 kg met uitgebreide accu geplaatst
Geluidsniveau	43 dBA normaal bij instelling 2 en 20 BPM 49 dBA normaal bij instelling 5 en 20 BPM (indien gemeten op 1 m vanaf de voorkant van het apparaat)  Maximaal geluidsvermogen van 63 dBA en maximaal geluidsdrukniveau van 55 dBA volgens ISO 80601-2-69
Geluidsalarm	45 dBA of meer
Maximale uitlaatdruk	20 psig (138 kPa)

### SimplyGo Mini accu

Chemische samenstelling	Lithium-ion 14,4 V gelijkstroom (nominaal)
Accumogelijkheden	Standaard accu Uitgebreide accu (vergelijkbaar met 2 standaard accu's)
Afmetingen	20,1 cm x 9,1 cm x 2,5 cm (standaard accu) 20,1 cm x 9,1 cm x 4,8 cm (uitgebreide accu)
Gewicht	0,50 kg (standaard accu) 0,95 kg (uitgebreide accu)
Watt-uurmeting per standaard accu	3,4 Ah x 3,6 V x 8 cellen = 97,9 Wh

## SimplyGo Mini gebruikershandleiding

Stroomleveringstijd van de accu	Tot wel 4,5 uur (pulsinstelling van 2 bij 20 BPM met standaard accu) Tot wel 9 uur (pulsinstelling van 2 bij 20 BPM met uitgebreide accu)
* Stroomleveringstijden van accu's zijn gebaseerd op nieuwe, volledig opgeladen accu's die worden gebruikt met een nieuw SimplyGo Mini systeem. De stroomleveringstijd van de accu neemt af met de leeftijd van de accu, de bedrijfsomstandigheden van de omgeving, het gebruik in de loop van de tijd en de operationele staat van de concentrator.	
Oplaadtijd	De maximale oplaadtijd is 4 uur voor de standaard accu en 8 uur voor de uitgebreide accu van volledig leeg tot volledig opgeladen, afhankelijk van de voedingsbron en het gebruik.

### Wisselstroom

Type	Philips Respironics REF 1116818
Ingang	100 tot 240 VAC, 50/60 Hz
Uitgang	19 V gelijkstroom; 6,3 A max
Vermogensgebruik	120 W tijdens het laden

### Gelijkstroom

Type	Philips Respironics REF 1116819
Ingang	12-16 VDC
Uitgang	19 +/- 5% VDC, 6,3 A

## Naleving van normen

Het apparaat is ontworpen om te voldoen aan de volgende normen

- IEC 60601-1-2, 4e editie, Medische elektrische apparatuur, Deel 1-2: Algemene veiligheidsvereisten – Secundaire norm: Elektromagnetische compatibiliteit (EMC) – vereisten en beproevingen.
- IEC 60601-1, 3e editie, Medische elektrische apparatuur, Deel 1: Algemene veiligheidsvereisten

- IEC 60601-1-8, Medische elektrische apparatuur – Deel 1-8: Algemene vereisten voor basisveiligheid en essentiële prestaties – Secundaire norm: Algemene eisen, beproevingen en richtlijnen voor alarmsystemen in medische elektrische toestellen en in medische elektrische systemen
- IEC 60601-1-11, Medische elektrische apparatuur – Deel 1-11: Algemene vereisten voor basisveiligheid en essentiële prestaties – Secundaire norm: Eisen voor medische elektrische apparatuur en medische elektrische systemen die gebruikt worden voor de medische verzorging in de thuissituatie
- ISO 10993-1, Biologische evaluatie van medische hulpmiddelen, Deel 1: Evaluatie en beproeving (biocompatibiliteit)
- ISO 18779, Medische hulpmiddelen voor het bewaren van zuurstof en zuurstofmengsels: Speciale eisen
- ISO 80601-2-67, Medische elektrische apparatuur, Deel 2-67: Speciale eisen voor de basisveiligheid en essentiële prestaties van het zuurstofbehoud van apparatuur
- ISO 80601-2-69, Medische elektrische apparatuur, Deel 2-69: Specifieke eisen voor basisveiligheid en essentiële prestaties van zuurstof concentratie apparatuur

## Classificatie

De SimplyGo Mini is geclassificeerd als:

- IEC klasse II/intern aangedreven apparatuur
- Type BF toegepast onderdeel
- IP22: druiwaterdichte apparatuur
- Niet geschikt voor gebruik bij aanwezigheid van een ontvlambaar anestheticamengsel in combinatie met zuurstof of stikstofoxide.
- Continue werking



# EMC-informatie

Uw apparaat is ontwikkeld om te voldoen aan de EMC-normen gedurende de gebruiksduur zonder extra onderhoud. Er is altijd een mogelijkheid om uw draagbare SimplyGo Mini te verplaatsen binnen een omgeving met andere apparaten met hun eigen onbekende EMC-gedrag. Als u vermoedt dat uw apparaat wordt beïnvloed doordat het dichterbij de buurt van een ander apparaat is geplaatst, scheid de apparaten dan gewoon van elkaar om het probleem te verhelpen.

### Draagbare zuurstofconcentrator

De SimplyGo Mini is ontworpen om verrijkte zuurstof te leveren. Als er een conditie is waarin het apparaat geen verrijkte zuurstof levert, dan zal het apparaat een alarm afgeven.

### Zuurstofconservering

De SimplyGo Mini is ontworpen om zuurstof te leveren als reactie op de ademhaling van de patiënt. Het apparaat is voorzien van een detectiecircuits dat detecteert wanneer de patiënt begint met inademen. Als de SimplyGo Mini willekeurig of geen zuurstofpulsen afgeeft, is dit een teken dat de detectiesensor momenteel moeite heeft met het detecteren van het ademhalingspatroon van de patiënt.

Als er fouten of alarmen zijn die de zuurstofconcentratie of -conservering van het apparaat beïnvloeden, moet de gebruiker proberen de SimplyGo Mini naar een andere ruimte te verplaatsen om te bepalen of het probleem veroorzaakt wordt door elektromagnetische interferentie met andere apparatuur in de buurt.

Leidraad en fabrikantenverklaring – elektromagnetische emissies		
De SimplyGo Mini is bestemd voor gebruik in de hieronder aangegeven elektromagnetische omgeving. De gebruiker van de SimplyGo Mini dient ervoor te zorgen dat het apparaat in een dergelijke omgeving wordt gebruikt.		
Emisietest	Naleving	Elektromagnetische omgeving – leidraad
RF-emissies CISPR 11	Groep 1	Het apparaat gebruikt RF-energie uitsluitend voor zijn interne werking. De RF-emissies zijn derhalve zeer laag en het is niet waarschijnlijk dat ze enige storing veroorzaken in nabijgelegen elektronische apparatuur.
RF-emissies CISPR 11	Klasse B	Het apparaat is geschikt voor gebruik in alle faciliteiten, met inbegrip van woongebouwen en andere gebouwen die rechtstreeks zijn aangesloten op het openbare laagspanningsnet dat gebouwen met woondoelinden van stroom voorziet.
Harmonische emissies IEC 61000-3-2	Klasse A	
Spanningswisselingen/flickeremissies IEC 61000-3-3	Voldoet	
RF-emissies CISPR25		Het apparaat is geschikt voor gebruik in voertuigen en boten.

Leidraad en fabrikantenverklaring – elektromagnetische immuniteit			
De SimplyGo Mini is bestemd voor gebruik in de hieronder aangegeven elektromagnetische omgeving. De gebruiker van de SimplyGo Mini dient ervoor te zorgen dat het apparaat in een dergelijke omgeving wordt gebruikt.			
Immuniteitstest	IEC 60601-testniveau	Nalevingsniveau	Elektromagnetische omgeving – leidraad
Elektrostatische ontlading (ESD) IEC 61000-4-2	±8 kV contact ±15 kV lucht	±8 kV contact ±15 kV lucht	Vloeren dienen van hout, beton of keramische tegels te zijn. Als de vloer bedekt is met een synthetisch materiaal, dient de relatieve vochtigheid ten minste 30% te zijn.

## SimplyGo Mini gebruikershandleiding

Snel voorbijgaande elektrische stroomstoot/burst IEC 61000-4-4	$\pm 2$ kV voor stroomtoevoerleidingen $\pm 1$ kV voor ingangs-/uitgangsleidingen	$\pm 2$ kV voor stroomtoevoerleidingen $\pm 1$ kV voor ingangs-/uitgangsleidingen	De kwaliteit van de netvoeding moet van een normale thuis- of ziekenhuisomgeving zijn.
Geleiding van elektrische transiënten via voedingskabels ISO 7637-2	Zoals gespecificeerd in ISO 7637-2	Zoals gespecificeerd in ISO 7637-2	Het apparaat is geschikt voor gebruik in voertuigen en boten.
Stroompuls IEC 61000-4-5	$\pm 1$ kV lijn naar lijn $\pm 2$ kV lijn naar aarde	$\pm 1$ kV lijn naar lijn $\pm 2$ kV lijn naar aarde	De kwaliteit van de netvoeding moet van een normale thuis- of ziekenhuisomgeving zijn.
Spanningsdalingen, korte onderbrekingen en spanningswisselingen op de stroomtoevoerleidingen IEC 61000-4-11	$<5\% U_T$ ( $>95\%$ daling in $U_T$ ) gedurende 0,5 cyclus in stappen van 45 graden  $70\% U_T$ (30% daling in $U_T$ ) gedurende 0,5 seconden  $<5\% U_T$ ( $>95\%$ daling in $U_T$ ) gedurende 5 seconden	$<5\% U_T$ ( $>95\%$ daling in $U_T$ ) gedurende 0,5 cyclus in stappen van 45 graden  $70\% U_T$ (30% daling in $U_T$ ) gedurende 0,5 seconden  $<5\% U_T$ ( $>95\%$ daling in $U_T$ ) gedurende 5 seconden	De kwaliteit van de netvoeding moet van een normale thuis- of ziekenhuisomgeving zijn. Als de gebruiker van het apparaat constante werking vereist tijdens stroomonderbrekingen, is het aanbevolen dat het apparaat wordt aangedreven via een onderbrekbare stroombron of een accu.
Stroomfrequentie (50/60 Hz) magnetisch veld IEC 61000-4-8	30 A/m	30 A/m	Door stroomfrequentie opgewekte magnetische velden dienen een niveau te hebben dat kenmerkend is voor een normale locatie in een normale thuis- of ziekenhuisomgeving.
Opmerking: $U_T$ is het voltage van het wisselstroomnet vóór toepassing van het testniveau.			

### Leidraad en fabrikantenverklaring – elektromagnetische immuniteit

De SimplyGo Mini is bestemd voor gebruik in de hieronder aangegeven elektromagnetische omgeving. De gebruiker van de SimplyGo Mini dient ervoor te zorgen dat het apparaat in een dergelijke omgeving wordt gebruikt.

Immunitiestest	IEC 60601-testniveau	Nalevingsniveau	Elektromagnetische omgeving – leidraad
Geleide RF IEC 61000-4-6	3 Vrms 150 kHz tot 80 MHz	3 Vrms 150 kHz tot 80 MHz	Draagbare en mobiele RF-communicatieapparatuur mag niet dichterbij enig onderdeel van het apparaat worden gebruikt, waaronder kabels, dan de aanbevolen scheidingsafstand van 30 cm.  Er kan zich storing voordoen in de buurt van de met het volgende symbool gemarkeerde apparatuur:
Uitgestraalde RF IEC 61000-4-3	6 Vrms Amateurradio- en ISM-frequentiebanden tussen 150 kHz en 80 MHz	6 Vrms Amateurradio- en ISM-frequentiebanden tussen 150 kHz en 80 MHz	
Uitgestraalde RF IEC 61000-4-3	10 V/m  80 MHz tot 2,7 GHz	10 V/m	



# Beperkte garantie

---

Respironics, Inc. ('Respironics') garandeert het SimplyGo Mini draagbare zuurstofconcentratorsysteem (het 'product') als beschreven in onderstaande paragrafen.

Behalve als in dit document anders wordt verklaard, garandeert Respironics dat het product bij normaal en correct gebruik en mits correct onderhouden conform toepasselijke instructies vrij blijft van materiaal- en productiefouten gedurende een periode gelijk aan de met het apparaat aangeschafte garantieperiode of, indien niet anders gespecificeerd, gedurende een periode van drie (3) jaar gerekend vanaf de datum van verzending.

Respironics garandeert dat het zeefbed in het product bij normaal en correct gebruik en mits correct onderhouden conform toepasselijke instructies vrij blijft van materiaal- en productiefouten gedurende een periode gelijk aan de met het apparaat aangeschafte garantieperiode of, indien niet anders gespecificeerd, gedurende een periode van twaalf (12) maanden gerekend vanaf de datum van verzending.

Producten die niet onder de garantie vallen

Accessoires en vervangingsonderdelen, met inbegrip van maar niet beperkt tot filters en zekeringen, vallen niet onder deze garantie. Respironics garandeert echter dat de accu in het product bij normaal en correct gebruik en mits correct onderhouden conform toepasselijke instructies vrij blijft van materiaal- en productiefouten gedurende een periode van 90 dagen gerekend vanaf de datum van verzending door Respironics aan de oorspronkelijke koper. Deze garantie is niet van toepassing op accu's die gevallen, verkeerd gebruikt, veranderd of anderszins beschadigd zijn nadat ze zijn verzonden.

Beperkingen

Als een van Respironics gekocht product tijdens de garantieperiode niet voldoet aan de in dit document genoemde garanties, zulks uitsluitend door Respironics te beoordelen, kan Respironics aan zijn garantieverplichting voldoen door het product te repareren of te vervangen, zulks uitsluitend door Respironics te beoordelen. Dit kan worden bereikt door installatie van nieuwe of hervervaardigde assemblages of componenten, of door andere nodig geachte reparaties, zulks uitsluitend door Respironics te beoordelen. De keuze voor reparatie of vervanging door Respironics is het enige en uitsluitende verhaal van de oorspronkelijke koper. Respironics behoudt zich het recht voor om in plaats van reparatie of vervanging van het product de aanschafprijs te vergoeden, zulks uitsluitend door Respironics te beoordelen. In geen enkel geval kan Respironics onder deze garanties worden aangesproken voor een bedrag dat hoger is dan het bedrag dat de oorspronkelijke koper voor het product aan Respironics heeft betaald.

Voorwaarden

Deze garantie dekt geen schade of letsel aan het product, persoonlijke eigendommen of personen als gevolg van ongevallen, verkeerd gebruik, misbruik, onachtzaamheid, installatie die niet conform de installatie-instructies van Respironics heeft plaatsgevonden, bediening die niet overeenkomstig omstandigheden voor normaal gebruik en de bepalingen in de bedieningshandleiding en de instructies heeft plaatsgevonden, onderhoud dat niet overeenkomstig de toepasselijke onderhoudshandleiding heeft plaatsgevonden, of veranderingen of enigerlei defecten die geen verband houden met materialen of de uitvoering van het product. Deze garantie dekt geen schade die tijdens verzending kan zijn ontstaan. Deze garantie is niet van toepassing op producten of enigerlei onderdelen van producten die gerepareerd of veranderd zijn door een andere partij dan Respironics of een door Respironics gemachtigd servicecentrum. Deze garantie is niet van toepassing op producten die niet nieuw zijn aangeschaft.

### Uitsluitingen van garanties

BEHALVE HETGEEN IN DEZE BEPERKTE GARANTIE IS UITEENGEZET, VERLEENT RESPIRONICS GEEN GARANTIES, UITDRUKKELIJK, IMPLICIET, WETTELIJK NOCH ANDERSZINS, BETREFFENDE HET PRODUCT, DE KWALITEIT VAN HET PRODUCT OF DE WERKING VAN HET PRODUCT. RESPIRONICS WIJST SPECIFIEK DE IMPLICIETE GARANTIES AF VAN VERKOOPBAARHEID EN GESCHIKTHEID VOOR EEN SPECIFIEK DOEL. IN GEEN ENKEL GEVAL IS RESPIRONICS AANSPRAKELIJK VOOR DE KOSTEN VAN AANKOOP VAN VERVANGENDE PRODUCTEN OF VOOR ENIGERLEI INDIRECTE OF SPECIALE SCHADE, GEVOLGSCHADE, SCHADEVERGOEDING, EXEMPLAIRE SCHADE OF INCIDENTELE SCHADE (MET INBEGRIJ VAN MAAR NIET BEPERKT TOT COMMERCIEEL VERLIES OF VERLIES VAN INKOMSTEN) VOOR WELKE RECHTSVORDERING DAN OOK, ONGEACHT OF ER SPRAKE IS VAN CONTRACT OF ONRECHTMATIGE DAAD, EN ONGEACHT OF RESPIRONICS ZICH BEWUST WAS OF ZICH BEWUST HAD MOETEN ZIJN VAN DE MOGELIJKHEID VAN DEZE SCHADE. BEHALVE DE VERPLICHTINGEN ONDER DEZE BEPERKTE GARANTIE AANVAARDT RESPIRONICS GEEN VERPLICHTINGEN OF AANSPRAKELIJKHEDEN VOOR ENIGERLEI VERLIES, SCHADE OF LETSEL DIRECT OF INDIRECT VOORTVLOEIEND UIT HET PRODUCT. HET ENIGE EN UITSLUITENDE VERHAAL VAN DE KOPER VOOR INBREUK OP DE IN DIT DOCUMENT UITEENGEZETTE GARANTIES IS HETGEEN BESCHREVEN IS IN DE PARAGRAAF 'BEPERKINGEN'.

De koper is gewaarschuwd dat geen enkele persoon en geen enkele entiteit gemachtigd is om namens Respirationics garanties te verlenen en dat elke zoezegde garantie hierbij door Respirationics wordt afgewezen.

